

НОВАЯ ЛИНЕЙКА ФАР СЕРИИ MINING D-XL

Новая разработка компании RIGID – специально спроектированная фара RIGID MINING D-XL для установки на горнодобывающую и строительную технику. Фара разработана с учетом всех жестких требований, предъявляемых для эксплуатации в горном секторе: максимальная светоотдача, стойкость к вибрациям и механическим повреждениям, работа в условиях пониженных температур. В новой линейке фар серии RIGID MINING D-XL реализованы передовые инновационные разработки компании и применены самые современные материалы и компоненты. Фары RIGID не имеют аналогов на мировом рынке и обеспечивают превосходное освещение на любом виде техники.

ЧТО НОВОГО

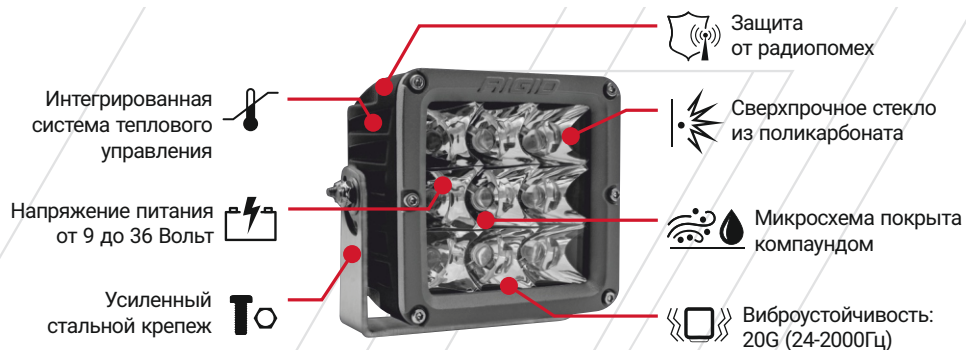

- Новая архитектура микросхемы, новая элементная база, новая интегрированная защита от перегрева и перепадов напряжения позволяют увеличить КПД и повышают надежность работы в условиях высокой термической нагрузки.
- Покрытие микросхемы силиконовым компаундом повышает прочность микросхемы, увеличивает стойкость к вибрации. Компаунд защищает от влаги, пыли, вибрации, термического напряжения и прочих механических воздействий.
- Покрытие светоотражающей оптики защитным лаком защищает светоотражающий слой линзы от разрушения и потускнения, что обеспечивает максимальную светоотдачу на протяжении всего срока службы фары.
- Новое покрытие корпуса сверхпрочным порошковым напылением стойким к ИК-излучению. Данный тип покрытия используется в авиа-космической отрасли и является одним из самых надежных и стойких к механическим повреждениям, солям и кислотам.
- Новое стекло из поликарбоната выдерживает большие механические нагрузки и обладает более высокой светопропускаемостью.
- Новый выносной разъем Deutsch DT-2 позволяет упростить монтаж фары на горнодобывающей технике.
- Фара поставляется полностью собранной и готовой к установке, что уменьшает время на монтаж оборудования.



ГАБАРИТНЫЕ РАЗМЕРЫ

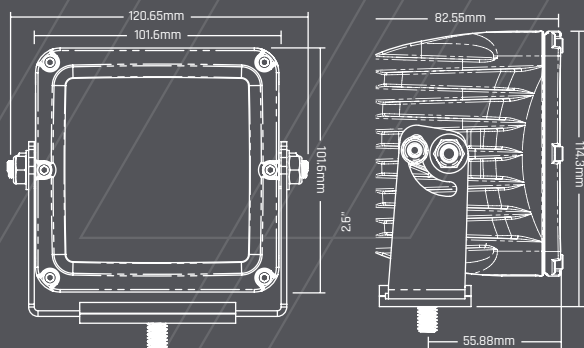

СПЕЦИФИКАЦИЯ

A = ОСВЕЩЕННОСТЬ НА РАССТОЯНИИ 10 МЕТРОВ (Люкс)
 B = РАССТОЯНИЕ (м), НА КОТОРОМ ОСВЕЩЕННОСТЬ РАВНА 1 ЛЮКСУ
 C = РАССТОЯНИЕ (м), НА КОТОРОМ ОСВЕЩЕННОСТЬ РАВНО 0,25 ЛЮКСА

ОПТИЧЕСКАЯ СИСТЕМА	Артикул	ВЕС кг	МОЩНОСТЬ Вт	СИЛА ТОКА А при 24 В	КОЛ-ВО ДИОДОВ	СВЕТОВОЙ ПОТОК лм	A	B	C	СИЛА СВЕТА кд
РАБОЧИЙ СВЕТ	C322313-MDXL	1,14	67	2,8	9	7128	40	63	126	3980
РАБОЧИЙ СВЕТ	C322713-MDXL	1,14	88	3,67	12	9504	75	86	173	7454
БЛИЖНИЙ СВЕТ	C322113-MDXL	1,14	67	2,8	9	7128	147	121	242	14681
ВОДИТЕЛЬСКИЙ СВЕТ	C322613-MDXL	1,14	88	3,67	12	9504	638	258	505	63841
ДАЛЬНИЙ СВЕТ	C322213-MDXL	1,14	67	2,8	9	7128	1342	366	733	134226



ДИАГРАММЫ СВЕТОВОГО ПОТОКА

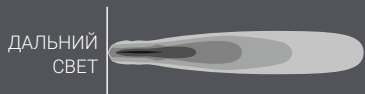

RIGID является ведущей компанией в сфере светодиодной оптики. Запатентованные оптические системы и передовые технологии компании не имеют аналогов в мире. RIGID лидирует в отрасли, гарантирует надежность и максимальную эффективность своих систем. Продукция компании RIGID проектируется, разрабатывается, собирается и испытывается только в Соединенных Штатах. Компания использует собственные технологии самого современного уровня для концептуальной разработки, проектирования, производства, испытания, сборки, комплектации, контроля качества.



Единственный официальный дистрибьютор светодиодной оптики RIGID и оборудования Driver Industrial на территории РФ «Реннспорт Импортс»
 +7(495) 374 88 31



СИСТЕМЫ ПРОМЫШЛЕННОЙ БЕЗОПАСНОСТИ



 Made in USA

ТРАНСПОРТНЫЕ НОМЕРА

DRIVER
INDUSTRIAL

Светодиодные нумераторы **DRIVER INDUSTRIAL (USA)** применяются для отображения рабочего номера горнотранспортной техники. Два варианта исполнения: электронные, с возможностью изменения нумерации и статические с LED подсветкой.

Различная высота цифры позволяет подобрать решение как для карьерных экскаваторов, так и для автосамосвалов. Нумераторы обладают высокой яркостью и могут использоваться в различных погодных условиях в диапазоне рабочих температур от -60 до +80 градусов по Цельсию.

 **Гарантия 5 лет**

Программируемый светодиодный транспортный номер DRIVER INDUSTRIAL

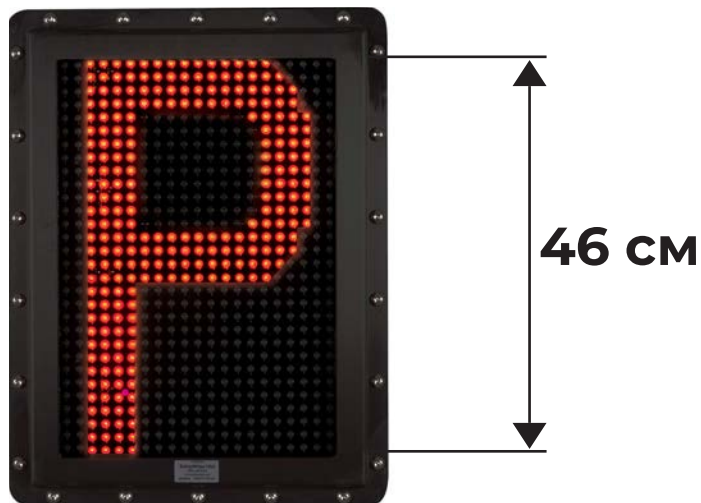

Артикул: VID-1C18-24V-R

Кол-во цифр	1
Видимость	300 м
Габариты	57 x 44 см
Цвет	Красный

Технические характеристики

- Питание: 24 В
- Мощность: 24 Вт
- Ток: 1 А
- Вес: 7.3 кг
- Класс защиты: IP67K
- Виброустойчивость: 15.6 Grms (20-2000 Гц)
- Встроенный датчик света
- Защитное стекло: ударопрочный поликарбонат
- Изменения нумерации магнитным стилусом
- Нумерация не обнуляется при отключении питания

Программируемый светодиодный транспортный номер DRIVER INDUSTRIAL

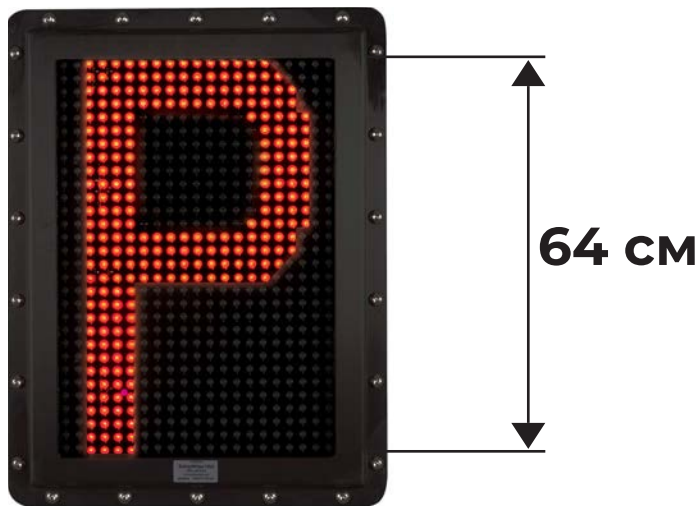

Артикул: VID-1C24-24V-R

Кол-во цифр	1
Видимость	450 м
Габариты	80 x 44 см
Цвет	Красный

Технические характеристики

- Питание: 24 В
- Мощность: 36 Вт
- Ток: 1.5 А
- Вес: 9.5 кг
- Класс защиты: IP67K
- Виброустойчивость: 15.6 Grms (20-2000 Гц)
- Встроенный датчик света
- Защитное стекло: ударопрочный поликарбонат
- Изменения нумерации магнитным стилусом
- Нумерация не обнуляется при отключении питания

Программируемый светодиодный транспортный номер DRIVER INDUSTRIAL

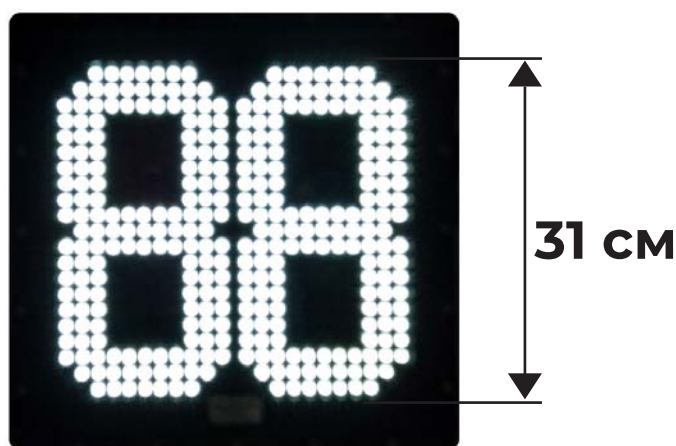

Артикул: VID-2N12L-24V-R

Кол-во цифр	2
Видимость	150 м
Габариты	50 x 44 см
Цвет	Красный

Технические характеристики

- Питание: 24 В
- Мощность: 8 Вт
- Ток: 0.33 А
- Вес: 7 кг
- Класс защиты: IP67K
- Виброустойчивость: 15.6 Grms (20-2000 Гц)
- Встроенный датчик света
- Защитное стекло: ударопрочный поликарбонат
- Изменения нумерации магнитным стилусом
- Нумерация не обнуляется при отключении питания

Программируемый светодиодный транспортный номер DRIVER INDUSTRIAL

Артикул: VID-3N12L-24V-R

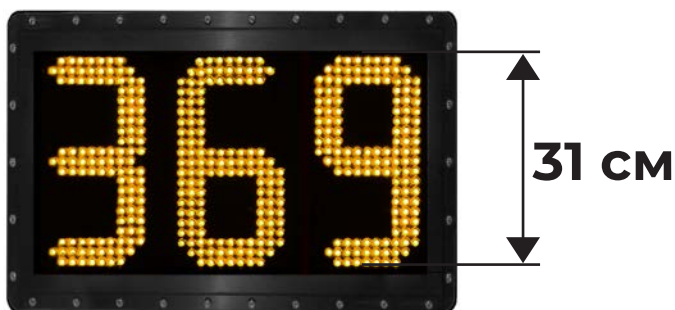

Кол-во цифр	3
Видимость	150 м
Габариты	71 x 44 см
Цвет	Красный

Технические характеристики

- Питание: 24 В
- Мощность: 12 Вт
- Ток: 0.5 А
- Вес: 9.3 кг
- Класс защиты: IP67K
- Виброустойчивость:
15.6 Grms (20-2000 Гц)
- Встроенный датчик света
- Защитное стекло:
ударопрочный поликарбонат
- Изменения нумерации
магнитным стилусом
- Нумерация не обнуляется
при отключении питания

Транспортный номер DRIVER INDUSTRIAL с активной LED-подсветкой

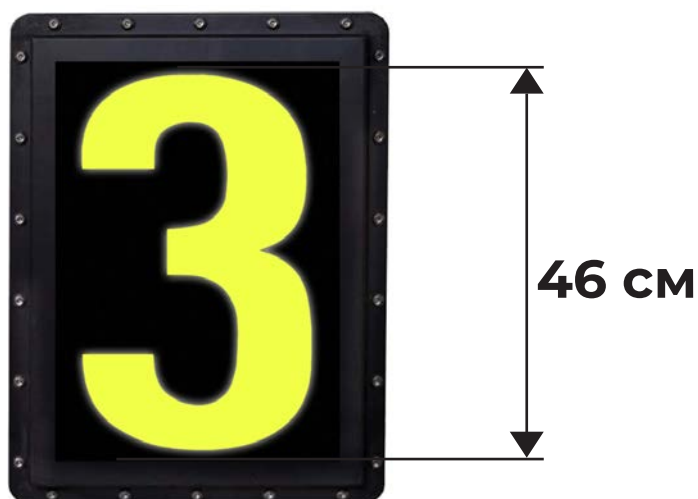

Артикул: VID-BL1N18-24V-Y

Кол-во цифр	1
Видимость	300 м
Габариты	44 x 57 см
Цвет	Желтый

Технические характеристики

- Питание: 24 В
- Мощность: 50 Вт
- Ток: 2.08 А
- Вес: 6.5 кг
- Класс защиты: IP67K
- Виброустойчивость: 15.6 Grms (20-2000 Гц)
- Встроенный датчик света
- Защитное стекло: ударопрочный поликарбонат
- Цифра: флуоресцентная желтая пленка 3М
- Нумерация не изменяется

Транспортный номер DRIVER INDUSTRIAL с активной LED-подсветкой

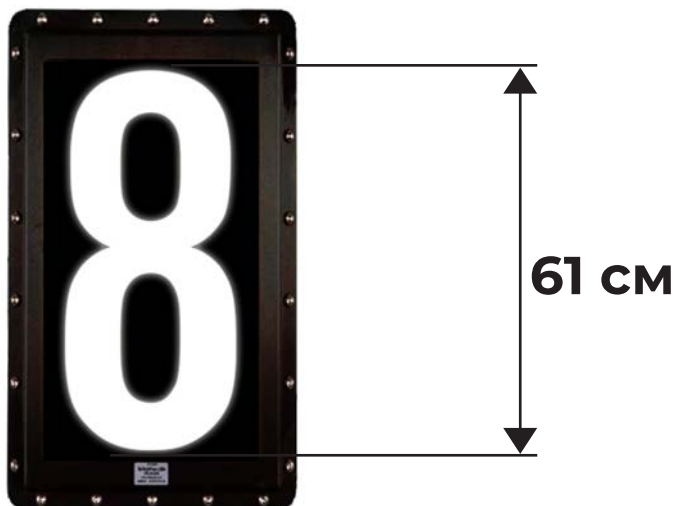

Артикул: VID-BLIN24-24V-Y

Кол-во цифр	1
Видимость	460 м
Габариты	44 x 80 см
Цвет	Желтый

Технические характеристики

- Питание: 24 В
- Мощность: 80 Вт
- Ток: 3.3 А
- Вес: 9 кг
- Класс защиты: IP67K
- Виброустойчивость: 15.6 Grms (20-2000 Гц)
- Встроенный датчик света
- Защитное стекло: ударопрочный поликарбонат
- Цифра: флуоресцентная желтая пленка 3М
- Нумерация не изменяется

Транспортный номер DRIVER INDUSTRIAL с активной LED-подсветкой

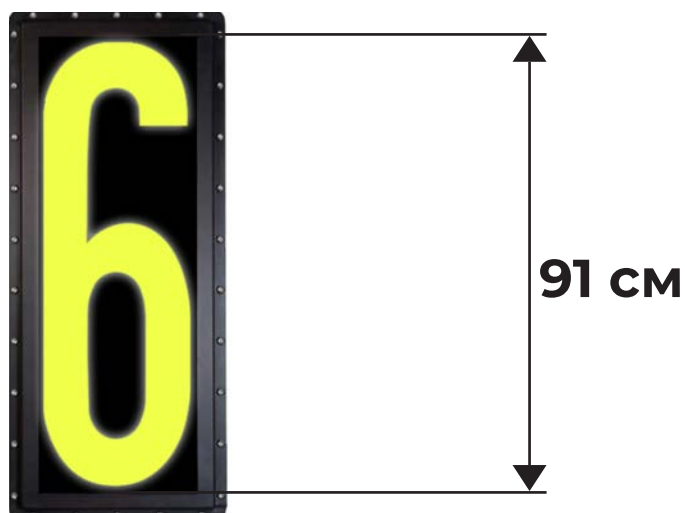

Артикул: VID-BL1N36-24V-Y

Кол-во цифр	1
Видимость	610 м
Габариты	44 x 103 см
Цвет	Желтый

Технические характеристики

- Питание: 24 В
- Мощность: 100 Вт
- Ток: 4.2 А
- Вес: 13 кг
- Класс защиты: IP67K
- Виброустойчивость: 15.6 Grms (20-2000 Гц)
- Встроенный датчик света
- Защитное стекло: ударопрочный поликарбонат
- Цифра: флуоресцентная желтая пленка 3М
- Нумерация не изменяется

Транспортный номер DRIVER INDUSTRIAL с активной LED-подсветкой

Артикул: VID-BLE3C16-24V-BK



Кол-во цифр	3
Видимость	230 м
Габариты	90 x 54 см
Цвет	Желтый

Технические характеристики

- Питание: 24 В
- Мощность: 100 Вт
- Ток: 4.17 А
- Вес: 12.7 кг
- Класс защиты: IP67K
- Виброустойчивость: 15.6 Grms (20-2000 Гц)
- Встроенный датчик света
- Защитное стекло: ударопрочный поликарбонат
- Цифра: флуоресцентная желтая пленка 3М
- Нумерация: сменные цифры

Светодиодный индикатор габаритов для карьерных экскаваторов (поплавок)



Вес	23 кг
Видимость	150 м
Габариты	61 x 30 см
Цвет	Желтый

Технические характеристики

- Питание: 220 В
- Вес: 23 кг
- Класс защиты: IP67K
- Виброустойчивость: 15.6 Grms (20-2000 Гц)
- Защита от обратной полярности
- Специальный флуоресцентный пластик колбы 3М
- Твердотельный светодиоды



RENNSPORT
IMPORTS

Компания «Реннспорт Импортс» - единственный
официальный дистрибьютор оборудования Driver Industrial
на территории РФ.

safetymining.ru
info@safetymining.ru

+7 (495) 374 88 31

г. Москва, Огородный проезд, 5с3

NEW!



LED-МАЯКИ С ИНТЕЛЛЕКТУАЛЬНЫМ УПРАВЛЕНИЕМ X-MOD

Новое поколение светодиодных маяков с интеллектуальным управлением X-MOD создано компанией **Driver Industrial (Made in USA)** специально для тяжёлой, строительной и горнодобывающей промышленности.

Стойкость к механическим повреждениям, работа при диапазоне температур от -50°C до $+50^{\circ}\text{C}$, 10 режимов работы, 5 цветов свечения, различные варианты крепления, интеллектуальное управление и доступная цена. Всё это — особенности светодиодного проблескового маяка X-MOD от Driver Industrial.

ОСОБЕННОСТИ LED-МАЯКОВ X-MOD

- 🔔 Яркость по стандарту **SAE Class 1**
- 🔔 Стойкий к механическим повреждениям
- 🔔 Защита от пыли и влаги по стандарту **IP67**
- 🔔 Рабочее напряжение: 12-48 В
- 🔔 Гарантия 3 года
- 🔔 Защита от повышенного/пониженного напряжения
- 🔔 5 цветов свечения на выбор заказчика
- 🔔 10 предустановленных режимов работы
- 🔔 Модульная конструкция дает возможность легкой замены **всех** компонентов маяка



Интеллектуальная система управления X-MOD

- Автоматически настраивает яркость свечения в зависимости от времени суток (день и ночь).
- Дополнительный режим «Только ночь» автоматически включает маяк при наступлении темноты.
- Не допускает перегрева светодиодного драйвера, что позволяет эксплуатировать маяк при значительных перепадах температур.



Новый вид магнитных креплений

- Два радиусных крепления со сверхсильными магнитами надежно крепят маяк на любой металлической поверхности, включая «ребристые» крыши.
- Крепления гарантировано фиксируют маяк на скорости до 120 км/ч.
- Доступно 4 вида креплений - магнитное, вакуумно-магнитное, болтовое и DIN крепление.

МАЯКИ ДОСТУПНЫ В ДВУХ ВАРИАНТАХ



Высокий 169 мм
арт. HE-XB-HMA-W



Низкий 131 мм
арт. HE-XB-SMA-W

СПОСОБЫ КРЕПЛЕНИЯ

- 🚨 Сверхсильный магнитный крепеж с силиконовыми накладками на магниты позволяет установить маяк на любой металлической поверхности (включая «ребристые» крыши)
- 🚨 Сверхсильный магнитный крепеж + дополнительные вакуумные накладки (позволяют усилить крепление)
- 🚨 Болтовое крепление
- 🚨 Крепление на трубу (DIN-крепление)

ПОДКЛЮЧЕНИЕ В ПРИКУРИВАТЕЛЬ

LED-маяки на магнитных креплениях поставляются вместе с гибким проводом длиной 3 метра для подключения в прикуриватель.



Официальный дистрибьютор DRIVER INDUSTRIAL на территории РФ и стран СНГ - компания ООО "Реннспорт Импортс"

КРАСНАЯ ОПАСНАЯ ЗОНА ДЛЯ ЭКСКАВАТОРОВ

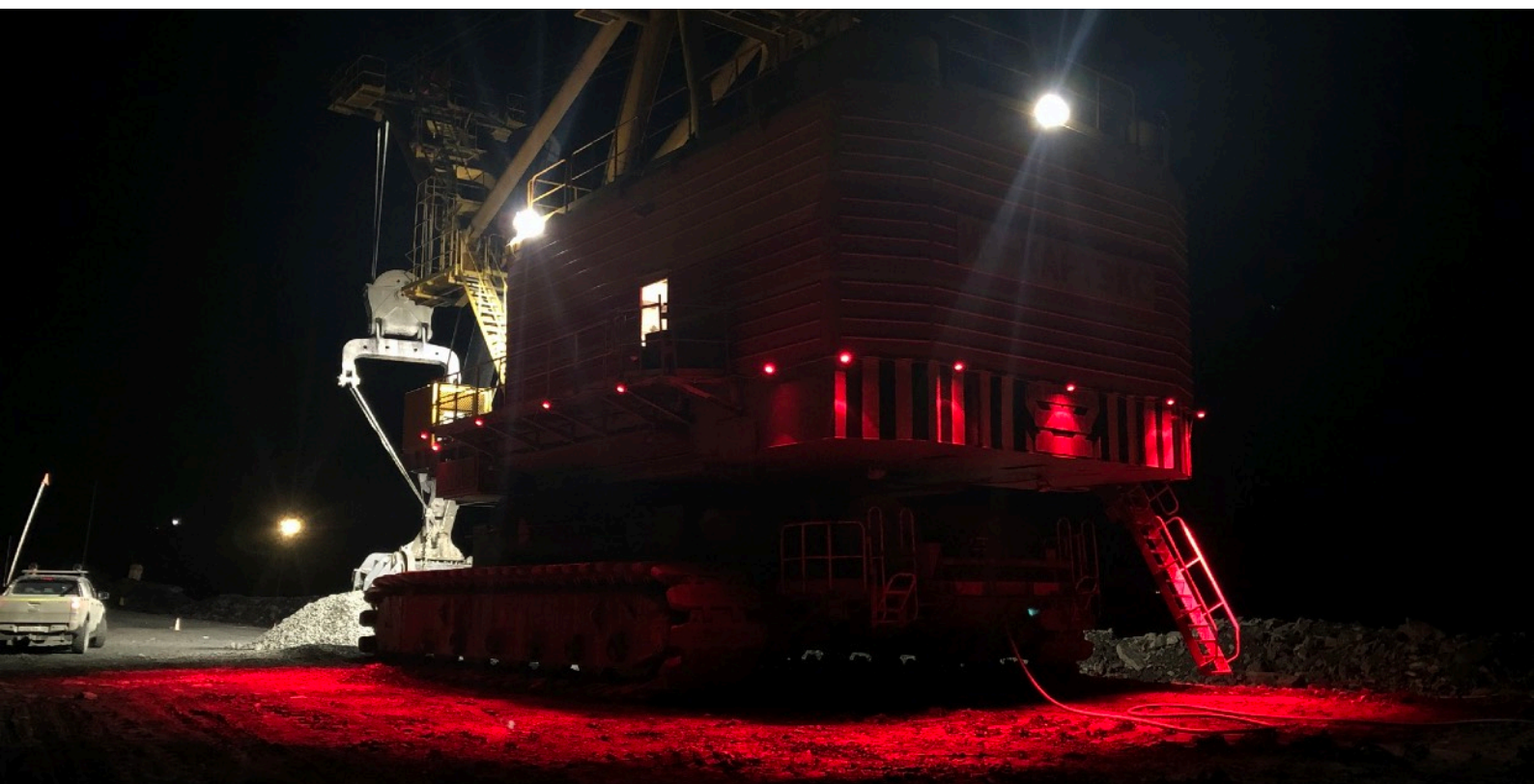

Красная Опасная Зона

RIGID Red Danger Zone – современная система безопасности для карьерных экскаваторов

Что такое RIGID Red Danger Zone?

Это дополнительные светодиодные фары RIGID с красными светодиодами

Где устанавливается RIGID Red Danger Zone?

По периметру экскаватора с расстоянием 1,7м друг от друга

Для чего необходима RIGID Red Danger Zone?

Для безопасности

Обозначает предельно допустимые границы для приближения работающих на погрузке самосвалов и другой техники

Увеличение производительности

Сокращает время парковки автосамосвала в зоне погрузки



Арт. C20213-001

Технические характеристики

Кол-во светодиодов, шт.: 4

Мощность, Вт: 17.5

Рабочий ток, А: 0.6

Световой поток, Лм: 1300

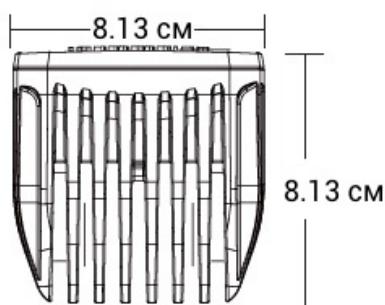

PRO PROFESSIONAL
RACE OUTPUT

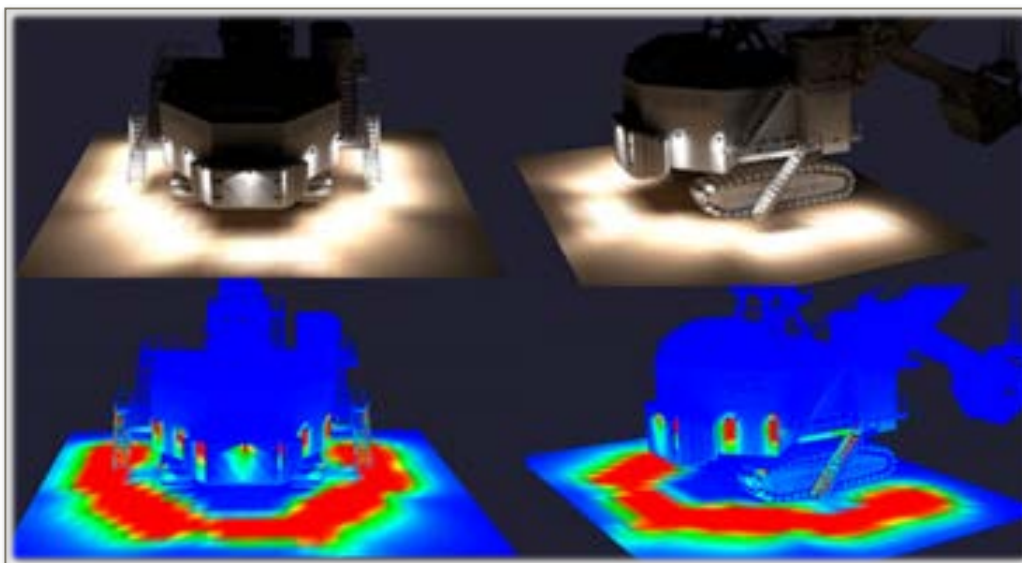
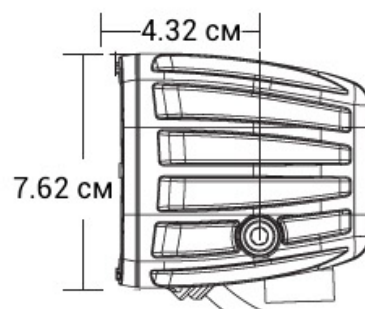

Преимущества светодиодной оптики RIGID:

- снижение эксплуатационных расходов;
- большая безопасность проводимых работ;
- повышение производительности;
- высокий срок службы в тяжелых условиях эксплуатации (50 000 часов);
- надежность в условиях постоянной высокой вибрации;
- ударопрочный корпус и стекло, выдерживающие попадание осколков породы (ударопрочное стекло из поликарбоната, ударопрочность корпуса: 50G);
- полная водонепроницаемость и пылезащищенность IP-69K - полная герметизация;
- виброустойчивость: 15,6 Grms (20-2000 Гц);
- широкий диапазон рабочих температур (от -40С до +80С);
- работоспособность в условиях пониженного напряжения или его значительных перепадов: напряжение питания от 9 до 32 Вольт;
- низкое энергопотребление, что при аварийном отключении электроэнергии позволяет дольше проработать от генератора или аккумуляторных батарей;
- отсутствие необходимости в обслуживании и замене источника света;
- КПД работы оптики до 94%;
- полная комплектация: усиленный стальной крепеж, набор крепежных болтов, комплект электропроводки, влагозащищённая кнопка;
- **ГАРАНТИЯ 5 ЛЕТ;**

RIGID
MINING

СВЕТОДИОДНАЯ ОПТИКА ДЛЯ
ГОРНОЙ ПРОМЫШЛЕННОСТИ

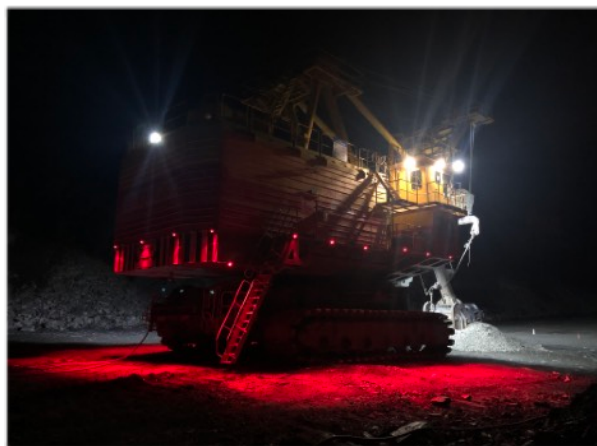



ФЛАГШТОКИ



safetymining.ru



артикул: SW-053



Быстроразъемный двухсоставной флагшток 1,62 м. со светоотражающим флагом, LED наконечником и усиленным магнитным креплением на крышу. Комплект.

ФОТО



W05BDST-SXY



519.343-RCA



SC4-FA



519.33LHR

В комплектацию входит:

- Усиленный флагшток из фибerglassа
- Флаг оранжевого цвета с желтой светоотражающей полосой
- LED наконечник. Герметичный, усиленный, сверхъяркий.
- Основание с рукояткой на 3-х сверхмощных магнитах
- Кабель с разъемом для подключения в прикуриватель (310 см)

РАЗМЕРЫ

Высота флагштока: 148 см (76x2)

Размер флага: 29x29 см

Основание с рукояткой: 28x26x5,2 см

LED наконечник: 9 см

ХАРАКТЕРИСТИКИ

Максимальная комплектация, обеспечивающая повышенную безопасность за счет сверхъяркого светодиодного наконечника. Наличие двухсоставного резьбового соединения на флагштоке позволяет упростить его транспортировку в багажнике автомобиля (флагшток разбирается на две части по 74 см.) Три сверхмощных магнита позволяют максимально надежно закрепить основание флагштока на крыше автомобиля и двигаться со скоростью до 55 км/ч. Полная высота флагштока с основанием и маяком - 162 см.





артикул: SW-054



Быстросъемный двухсоставной флагшток 1,57 м. со светоотражающим флагом и магнитным креплением на крышу автомобиля (без LED наконечника). Комплект.

ФОТО



W05BDSTNP-SXY



519.343NP



519.33LHRNP

В комплектацию входит:

- Усиленный флагшток из фибerglassа
- Флаг оранжевого цвета с желтой светоотражающей полосой
- Основание с ручкой на 3-х сверхмощных магнитах

РАЗМЕРЫ

Высота флагштока: 152 см (76x2)

Размер флага: 29x29 см

Основание с ручкой: 28x26x5,2 см

ХАРАКТЕРИСТИКИ

Комплектация без LED наконечника. Наличие двухсоставного резьбового соединения на флагштоке позволяет упростить его транспортировку в багажнике автомобиля (флагшток разбирается на две части по 76 см.) Три сверхмощных магнита позволяют максимально надежно закрепить основание антенны на крыше автомобиля и двигаться со скоростью до 55 км/ч. Полная высота флагштока с основанием -157 см.

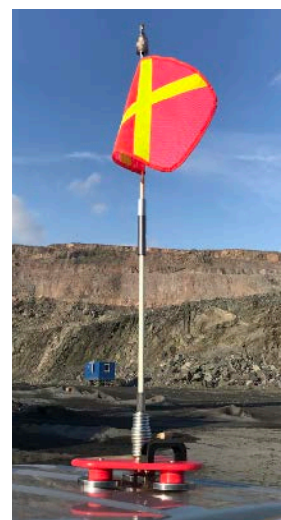



артикул: SW-055



Быстросъемный односоставной флагшток высотой от 30 до 210 см. (на выбор заказчика) со светоотражающим флагом и магнитным креплением на крышу автомобиля. Комплект.

ФОТО



LWM05-SXY



Внимание! Флагшток доступен в размерах: от 30 до 210 см.

В комплектацию входит:

- Флагшток из фибerglassа
- Флаг оранжевого цвета с желтой светоотражающей полосой
- Основание с магнитом

Рекомендуется использовать совместно с SW-PLATE для надежной фиксации на поверхности (см. аксессуары)

РАЗМЕРЫ

Высота флагштока: от 30 до 210 см

Размер флага: 29x29 см

ХАРАКТЕРИСТИКИ

Неразборный флагшток с одним магнитным основанием и флагштоком из фибerglassа высота от 30 до 210 см. Усилие на отрыв 220 lbs.



артикул: SW-056

SafetyWhips® USA

Стационарный двухсоставной флагшток 2,59 м. со светоотражающим флагом, LED наконечником и универсальным креплением к кузову автомобиля. Комплект.

ФОТО



W08BDST-XY



SC4-FA



519.30B



ABM

В комплектацию входит:

- Усиленный флагшток из фибerglassа
- Флаг оранжевого цвета с желтой светоотражающей полосой
- LED наконечник. Герметичный, усиленный, сверхъяркий.
- Пружина демпферная (оцинкованная сталь)
- Г - образный усиленный крепеж (нержавеющая сталь)
- Разъем питания (плюсовой)

РАЗМЕРЫ

Высота флагштока: 244 см (122 см x 2)

Высота пружины: 10 см

Размер флага: 41x41 см

Уголок крепежный: 6x6x5 см

LED наконечник: 5 см



ХАРАКТЕРИСТИКИ

Усиленный двухсоставной (резьбовое соединение) универсальный флагшток с LED наконечником. Комплект крепежа позволяет закрепить его на кузове автомобиля: бампер, кузов, крышка багажника. Флагшток из фибerglassа выдерживает высокие динамические нагрузки. Полная высота флагштока с пружиной и маяком - 259 см.



артикул: SW-059



Стационарный двухсоставной флагшток 3,15 м. со светоотражающим флагом, LED наконечником и универсальным креплением к кузову автомобиля. Комплект.

ФОТО



W10BDST-XY



SC4-FA



519.30B



ABM

В комплектацию входит:

- Усиленный флагшток из фибerglassа
- Флаг оранжевого цвета с желтой светоотражающей полосой
- LED наконечник. Герметичный, усиленный, сверхъяркий.
- Пружина демпферная (оцинкованная сталь)
- Г - образный усиленный крепеж (нержавеющая сталь)
- Разъем питания (плюсовой)

РАЗМЕРЫ

Высота флагштока: 300 см (150 см x 2)

Высота пружины: 10 см

Размер флага: 41x41 см

Уголок крепежный: 6x6x5 см

LED наконечник: 5 см



ХАРАКТЕРИСТИКИ

Усиленный двухсоставной (резьбовое соединение) флагшток с LED наконечником. Комплект крепежа позволяет закрепить его на кузове автомобиля: бампер, кузов, крышка багажника. Флагшток из фибerglassа способен выдержать высокие динамические нагрузки. Полная высота флагштока с пружиной и маяком - 315 см.



артикул: SW-057



Стационарный двухсоставной флагшток 2,54 м. со светоотражающим флагом и универсальным креплением к кузову автомобиля (без LED наконечника). Комплект.

ФОТО



W08BDSTNP-XY



519.30BNP



ABM

В комплектацию входит:

- Усиленный флагшток из фибергласса
- Флаг оранжевого цвета с желтой светоотражающей полосой
- Пружина демферная (оцинкованная сталь)
- Г - образный усиленный крепеж (нержавеющая сталь)

РАЗМЕРЫ

Высота флагштока: 244 см (122 см x 2)

Высота пружины: 10 см

Размер флага: 41x41 см

Уголок крепежный: 6x6x5 см



ХАРАКТЕРИСТИКИ

Усиленный двухсоставной (резьбовое соединение) флагшток. Комплект крепежа позволяет закрепить его на кузове автомобиля: бампер, кузов, крышка багажника. Флагшток из фибергласса выдерживает высокие динамические нагрузки. Полная высота флагштока с пружиной - 254 см.



артикул: SW-060



Стационарный двухсоставной флагшток 3,10 м. со светоотражающим флагом и универсальным креплением к кузову автомобиля (без LED наконечника). Комплект.

ФОТО



W10BDST-XY



519.30BNP



ABM

В комплектацию входит:

- Усиленный флагшток из фибергласса
- Флаг оранжевого цвета с желтой светоотражающей полосой
- Пружина демпферная (оцинкованная сталь)
- Г - образный усиленный крепеж (нержавеющая сталь)

РАЗМЕРЫ

Высота флагштока: 300 см (150 см x 2)

Высота пружины: 10 см

Размер флага: 41x41 см

Уголок крепежный: 6x6x5 см



ХАРАКТЕРИСТИКИ

Усиленный двухсоставной (резьбовое соединение) флагшток. Комплект крепежа позволяет закрепить его на кузове автомобиля: бампер, кузов, крышка багажника. Флагшток из фибергласса выдерживает высокие динамические нагрузки. Полная высота флагштока с пружиной 310 см.



АКСЕССУАРЫ

ФЛАГ КВАДРАТНЫЙ 29 см X 29 см



FLAG11-O-XY
Оранжевый флаг с желтой
светоотражающей X
полосой



FLAG11-O-XW
Оранжевый флаг с белой
светоотражающей X
полосой



FLAG11-O
Оранжевый флаг

ФЛАГ КВАДРАТНЫЙ 40 см X 40 см



FLAG16-O-XY
Оранжевый флаг с желтой
светоотражающей X
полосой



FLAG16-O-XW
Оранжевый флаг с белой
светоотражающей X
полосой



FLAG16-L-XW
Ярко зеленый флаг с белой
светоотражающей X
полосой

ФЛАГ ВЫМПЕЛ 30 см X 23 см

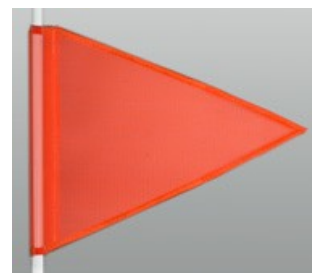

FLAG-PO
Оранжевый флаг

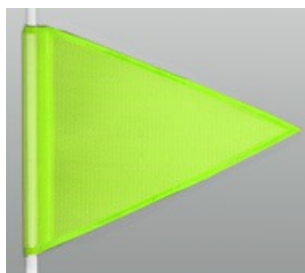

FLAG-PL
Ярко зеленый флаг

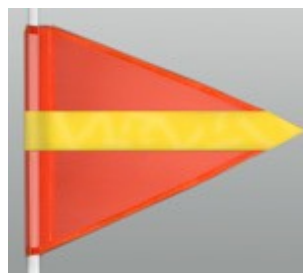

FLAG-PO-SY
Оранжевый
флаг с желтой
полосой 3М

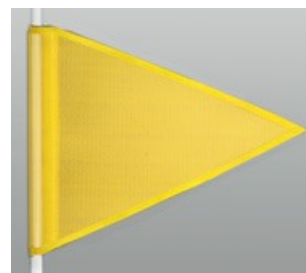

FLAG-PY
Желтый флаг

КРЕПЕЖНЫЕ ДЕТАЛИ

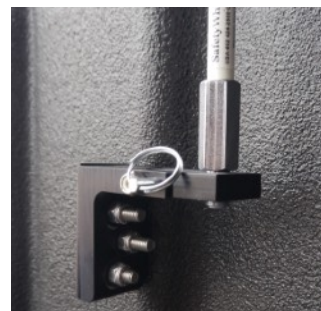

FDSM

Откидное крепление с боковым адаптером

Крепление используется, чтобы обеспечить быстрый и эффективный способ складывания флагштоков, когда транспорт покидает рабочую площадку или необходимо проехать под низкими свесами.



FDVM

Боковое крепление

Предназначен для панельных грузовиков и фургонов. Позволяет складывать флагшток вправо или влево.



519.330NP

Сверхмощное магнитное крепление

Крепление применяется для флагштока высотой до 3.7 м. Возможно подключить питание 12V.

КРЕПЕЖНЫЕ ДЕТАЛИ



SPM
Крепление на борт
Крепление используется для установки флагштока на борт автомобиля и позволяет придать жесткость конструкции

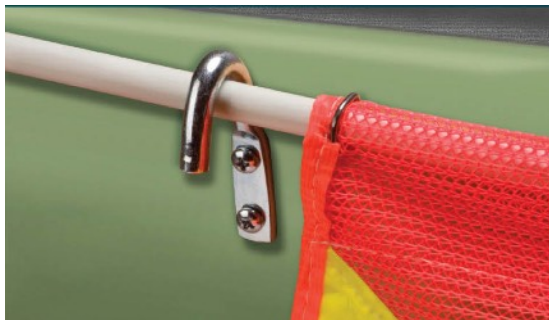

RH01
Крюк
Удерживающий крюк для флагштока

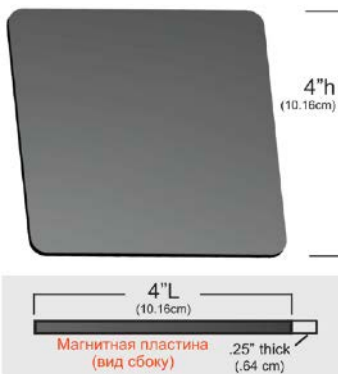

SW-PLATE
Пластина стальная
Применяется для установки на алюминиевые, пластиковые, композитные поверхности. Крепится на скотч 3М

КАБЕЛЬ ПИТАНИЯ



519.821
Адаптер питания
Адаптер питания в автомобильную розетку 12V или в прикуриватель (310 см)

ТЕЛЕСКОПИЧЕСКИЙ ФЛАГШТОК

ВЫСОТА ФЛАГШТОКА	ФЛАГШТОК С ФЛАГОМ 40X40 CM БЕЗ МАЯКА	ФЛАГШТОК С ФЛАГОМ 40X40 CM И МАЯКОМ
335 CM	TW11NP-XY	TW11D-XY
396 CM	TW13NP-XY	TW13D-XY
457 CM	TW15NP-XY	TW15D-XY

Флагшток изготавливается из композитного стекловолокна.

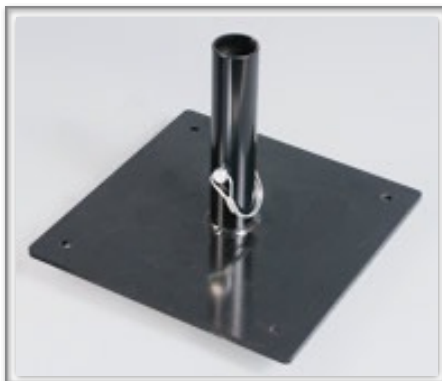

TW-FMT
Кронштейн телескопического
флагштока

Стальная пластина 25x25 см с втулкой и фиксатором для болтового крепления к кузову.

УСИЛЕННЫЙ ФЛАГШТОК СТАНДАРТНЫЙ

ВЫСОТА ФЛАГШТОКА	ФЛАГШТОК ДВУСОСТАВНОЙ С ФЛАГОМ 40X40 CM БЕЗ МАЯКА	ФЛАГШТОК ДВУСОСТАВНОЙ С ФЛАГОМ 40X40 CM И МАЯКОМ
152 CM	W05BDSTNP-SXY	W05BDST-SXY
244 CM	W08BDSTNP-XY	W08BDST-XY
304 CM	W10BDSTNP-XY	W10BDST-XY
366 CM	W12BDSTNP-XY	W12BDST-XY



УСИЛЕННЫЙ ФЛАГШТОК (дополнительный элемент)

ВЫСОТА ФЛАГШТОКА	ФЛАГШТОК ДЛЯ ИСПОЛЬЗОВАНИЯ БЕЗ МАЯКА	ФЛАГШТОК ДЛЯ ИСПОЛЬЗОВАНИЯ С МАЯКОМ
30.48 CM	EXT-1NP	EXT-1
60.96 CM	EXT-2NP	EXT-2
91.44 CM	EXT-3NP	EXT-3
121.92 CM	EXT-4NP	EXT-4
152.40 CM	EXT-5NP	EXT-5





ОСОБЕННОСТИ

ОСТЕРЕГАЙТЕСЬ ПОДДЕЛОК

Оригинальные флажтки компании SafetyWhips имеют ряд отличительных особенностей

Указан производитель
SafetyWhips USA

SafetyWhips USA
USA-602 424-2500 CAN-604 560-5080
Warranty Void If Removed

Дата производства

Страна производства

SafetyWhips USA
USA-602 424-2500 CAN-604 560-5080
Warranty Void If Removed
8/2019 Made In The U.S.A.

Гравировка на пружине
демпферной MADE IN USA





ПРОТИВООТКАТНЫЕ УПОРЫ







- Противооткатные упоры торговой марки TORO® производятся в Соединённых Штатах Америки компанией DRIVER INDUSTRIAL.
- Соответствуют стандартам MSHA, NFPA, OSHA, DOT и SAE и обладают высочайшим качеством и надёжностью.
- Изготовлены из высокопрочного полиуретана не подверженному деформации. Встроенные в заднюю часть ручки для переноски и отверстия для троса позволяют надёжно закрепить противооткатные упоры TORO® на любом виде техники. Доступны в нескольких цветах с высокой видимостью. Противооткатные упоры - чрезвычайно эффективные средства защиты, обеспечивающие оптимальную безопасность транспортного средства при правильном использовании.



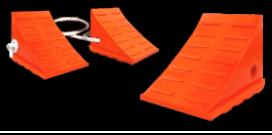

ПРОТИВОУКАТНЫЕ УПОРЫ

ОБЩЕЕ НАЗНАЧЕНИЕ

Номер	Диаметр колеса (до)	Габаритные размеры			Масса кг.	Полная разрешенная масса ТС
		длина	ширина	высота		
 WC-CNL10*	Для двухосных систем	12.22 см	19.38 см	20.02 см	0.98 кг	9 тонн
 WC-UO400*	35" 88.90 см	21.59 см	19.05 см	17.53 см	0.91 кг	13.5 тонн
 WC-UO400-2R* Набор с веревкой	35" 88.90 см	21.59 см	19.05 см	17.53 см	2.04 кг	13.5 тонн
 WC-UO600*	46" 116.84 см	29.21 см	22.23 см	22.23 см	2.04 кг	23.5 тонны
 WC-UO600-2R* Набор с веревкой	46" 116.84 см	29.21 см	22.23 см	22.23 см	4.31 кг	23.5 тонны
 WC-UO650*	46" 116.84 см	29.21 см	22.86 см	21.59 см	2.72 кг	31.5 тонны
 WC-UY720* Используются парами	38" 96.52 см	40.00 см	21.59 см	22.23 см	3.45 кг	36 тонн

По запросу доступны несколько цветов



* требуется минимум (2) противоткатных упора





** требуется минимум (4) противоткатных упора



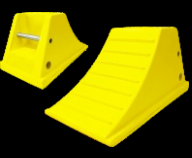
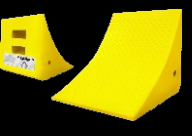
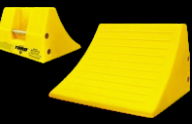

ПРОТИВОУКАТНЫЕ УПОРЫ

**ТЯЖЕЛАЯ
ТЕХНИКА**

Номер	Диаметр колеса (до)	Габаритные размеры			Масса кг.	Полная разрешенная масса ТС	Максимальная полезная нагрузка
		длина	ширина	высота			
 WC-UY720* Используются парами	38" 96.52 см	40.00 см	21.59 см	22.23 см	3.45 кг	36 тонн	36 тонн
 WC-UY700* Так же доступно в оранжевом цвете WC-UO700	65" 165.10 см	43.20 см	35.60 см	35.60 см	11.34 кг	63 тонны	111 тонн
 WC-UY710*	65" 165.10 см	38.10 см	38.10 см	27.94 см	6.49 кг	63 тонны	111 тонн
 WC-UY750*	105" 266.70 см	45.72 см	38.10 см	25.40 см	8.62 кг	149 тонн	249 тонн
 WC-UY810*	142" 360.68 см	55.88 см	38.10 см	26.67 см	10.89 кг	231 тонна	387 тонн
 WC-UY910**	165" 419.10 см	62.23 см	36.83 см	40.70 см	14.52 кг	363 тонны	725 тонн

По запросу доступны
несколько цветов



* требуется минимум (2) противокатных упора

** требуется минимум (4) противокатных упора

